

Datenblatt | Artikelnummer: 221-412

COMPACT-Verbindungsklemme für alle Leiterarten; 2-Leiter-Klemme; mit Betätigungshebeln; max. Umgebungstemperatur 85°C

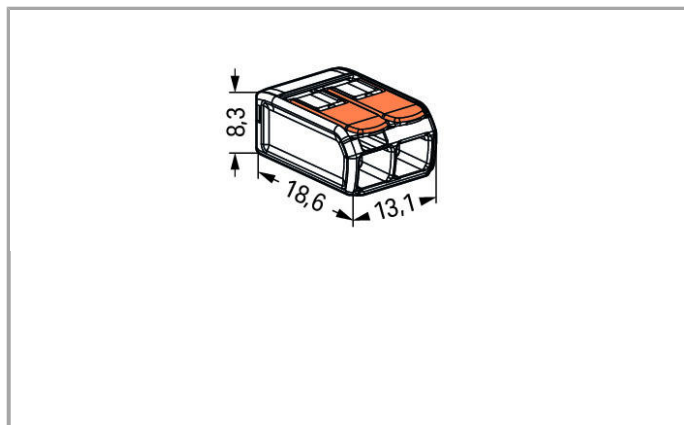

www.wago.com/221-412



Daten
Elektrische Daten

Bemessungsdaten gemäß IEC/EN 60664-1

Bemessungsspannung (II / 2)	450 V
Bemessungsstoßspannung (II / 2)	4 kV
Bemessungsstrom	32 A

Anschlussdaten

Anschlusstechnik	CAGE CLAMP®
Betätigungsart	Hebel
Anschließbare Leiterwerkstoffe	Kupfer
Nennquerschnitt	4 mm ²
Eindrähtiger Leiter	0,2 ... 4 mm ² / 24 ... 12 AWG
Mehrdrähtiger Leiter	0,2 ... 4 mm ² / 24 ... 12 AWG
Feindrähtiger Leiter	0,14 ... 4 mm ² / 24 ... 12 AWG
Abisolierlänge	11 mm / 0.43 inch
Gesamte Anzahl der Klemmstellen	2
Gesamte Anzahl der Potentiale	1
Verdrahtungsart	Seitliche Verdrahtung
Leiterquerschnitte eindrähtig	0.2 mm ²

Geometrische Daten

Breite	13,1 mm / 0.516 inch
Höhe	8,3 mm / 0.327 inch
Tiefe	18,6 mm / 0.732 inch
Steckerbreite	13,1 mm / 0.516 inch

Werkstoffdaten

Farbe	transparent
Brennbarkeitsklasse gemäß UL 94	V2
Brandlast	0.033 MJ
Gewicht	1.6 g

Umgebungsbedingungen

Dauergebrauchstemperatur	105 °C
T-Kennzeichnung gemäß EN 60998	T85



Kaufmännische Daten

Produktgruppe	7 (Installationstechnik)
eCl@ss 9.0	27-14-11-04



ETIM 6.0	EC000446
ETIM 5.0	EC000446
Ursprungsland	DE
GTIN	4050821808435
Zolltarifnummer	85369010000

Zulassungen / Zertifikate

Länderspezifische Zulassungen

Logo	Zulassung	Norm	Zertifikatsname
	CCA DEKRA Certification B.V.	EN 60998	71-101731
	CCA DEKRA Certification B.V.	EN 60998	NTR NL-7642

Schiff Zulassungen

Logo	Zulassung	Norm	Zertifikatsname
	ABS American Bureau of Shipping	-	18- HG1755093- PDA
	DNV GL Det Norske Veritas, Germanischer Lloyd	EN 60998	TAE000015T
	LR Lloyds Register	EN 60998	04/20013 (E6)

UL-Zulassungen

Logo	Zulassung	Norm	Zertifikatsname
	UL Underwriters Laboratories Inc.	UL 467	E201573



Passende Produkte

Montageadapter

Art-Nr.: 221-500

Befestigungsadapter; Serie 221 - 4 mm²; zur Montage auf TS 35/Schraubmontage

www.wago.com/221-500

	Art-Nr.: 221-502 Befestigungsadapter; für 2-Leiter-Klemmen; Serie 221 - 4 mm ² ; für Schraubbefestigung	www.wago.com/221-502
	Art-Nr.: 221-502/000-004 Befestigungsadapter; für 2-Leiter-Klemmen; Serie 221 - 4 mm ² ; für Schraubbefestigung	www.wago.com/221-502/000-004
	Art-Nr.: 221-512 Befestigungsadapter; für 2-Leiter-Klemmen; Serie 221 - 4 mm ² ; mit Rastfuß für liegende Montage	www.wago.com/221-512
	Art-Nr.: 221-512/000-004 Befestigungsadapter; für 2-Leiter-Klemmen; Serie 221 - 4 mm ² ; mit Rastfuß für liegende Montage	www.wago.com/221-512/000-004
	Art-Nr.: 221-522 Befestigungsadapter; für 2-Leiter-Klemmen; Serie 221 - 4 mm ² ; mit Rastfuß für stehende Montage	www.wago.com/221-522
	Art-Nr.: 221-522/000-004 Befestigungsadapter; für 2-Leiter-Klemmen; Serie 221 - 4 mm ² ; mit Rastfuß für stehende Montage	www.wago.com/221-522/000-004
	Art-Nr.: 222-505 Zugentlastungsplatte; für Befestigungsadapter; Serie 221 oder 222, anrastbar	www.wago.com/222-505
	Art-Nr.: 222-510 Universalwinkeladapter; in Kombination mit Befestigungsadapter; 221-500 oder 222-500; zur Montage auf Tragschiene DIN 35	www.wago.com/222-510

Downloads

Dokumentation

Ausschreibungstext

221-412	09.03.2018	DOC 25,6 kB	Download
---------	------------	----------------	----------

CAD/CAE - Smart Data

CAD Daten

3D Download 221-412	URL	Download
---------------------	-----	----------

Änderungen vorbehalten.

WAGO Kontakttechnik GmbH & Co. KG
 Hansastr. 27
 32423 Minden
 Telefon: +49571 887-0
 E-Mail: info.de@wago.com | Web: www.wago.com

Haben Sie Fragen zu unseren Produkten?
 Wir stehen Ihnen telefonisch unter +49 (571) 887-44222 gern zur Verfügung.